



Ministerie van Infrastructuur en Milieu



# Externe veiligheidsrisico's onder de Omgevingswet



ON / OFF

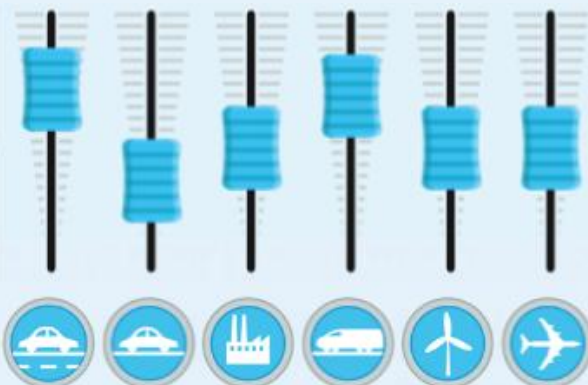

Paul van der Lee  
*Hoofddirectie Bestuurlijke en  
Juridische Zaken*



# Inhoud

- Omgevingswet en AMvB's
- Structuur Besluit kwaliteit leefomgeving
- Instructieregels omgevingsplan
- Instructieregels omgevingsvergunning

BESLUIT KWALITEIT LEEFOMGEVING - 1 JULI 2016

## ONTWERPBESLUIT KWALITEIT LEEFOMGEVING

BESLUIT KWALITEIT LEEFOMGEVING - 1 JULI 2016

### INHOUDSOPGAVE

HOOFDSTUK 1 ALGEMENE BEPALINGEN .....	6
Afdeling 1.1 Begripsbepalingen .....	6
Afdeling 1.2 Toepassingsgebied .....	6
HOOFDSTUK 2 OMGEVINGSWAARDEN .....	7
Afdeling 2.1 Omgevingswaarden waarborgen van de veiligheid .....	7
Afdeling 2.2 Omgevingswaarden beschermen van de gezondheid en van het milieu .....	7
§ 2.2.1 Omgevingswaarden kwaliteit van de buitenlucht .....	7
§ 2.2.2 Omgevingswaarden waterkwaliteit .....	8
§ 2.2.3 Omgevingswaarden kwaliteit van zwemwater .....	12
HOOFDSTUK 3 SPECIFIEKE TAKEN .....	13
Afdeling 3.1 Taken ter uitvoering van de kaderrichtlijn mariene strategie en de richtlijn prioritaire stoffen .....	13
Afdeling 3.2 Kwaliteit en beheer van zwemwater .....	13
Afdeling 3.3 Beheer van watersystemen .....	16
Afdeling 3.4 Beheer van openbare vuilwaterriolen .....	17
Afdeling 3.5 Beheer van natuurgebieden .....	17
HOOFDSTUK 4 PROGRAMMA'S .....	18
Afdeling 4.1 Programma's kwaliteit van de buitenlucht .....	18
Afdeling 4.2 Waterprogramma's .....	18
§ 4.2.1 Inhoud programma's .....	18
§ 4.2.2 Programma's in relatie tot omgevingswaarden of andere doelstellingen voor de fysieke leefomgeving .....	21
Afdeling 4.3 Actieplannen geluid .....	23
Afdeling 4.4 Beheerplannen Natura 2000-gebieden .....	25
Afdeling 4.5 Programmatische aanpak stikstof .....	25
HOOFDSTUK 5 OMGEVINGSPANNEN .....	26
Afdeling 5.1 Instructieregels met het oog op de evenwichtige toedeling van functies aan locaties .....	26
§ 5.1.1 Algemene bepalingen .....	26
§ 5.1.2 Waarborgen van de veiligheid .....	26
§ 5.1.3 Behoud van ruimte voor waterveiligheid en het voorkomen of beperken van wateroverlast .....	31
§ 5.1.4 Beschermen van de gezondheid en van het milieu .....	34
§ 5.1.5 Beschermen van landschappelijke of stedenbouwkundige waarden en cultureel erfgoed .....	44
§ 5.1.6 Behoud van ruimte voor toekomstige functies .....	45
§ 5.1.7 Behoeden van de staat en werking van infrastructuur of voorzieningen voor nadelige gevolgen van activiteiten .....	49
§ 5.1.8 Bevorderen van de toegankelijkheid van de openbare buitenruimte voor personen .....	51
Afdeling 5.2 Instructieregels over de uitoefening van gemeentelijke taken voor de fysieke leefomgeving .....	51



## Voorafgaand proces

- 2010** Ow in regeerakkoord
- 2013** Kabinet akkoord met Ow  
Start AMvB's
- 2015** TK akkoord met Ow  
Preconsultatie AMvB's
- 2016** EK akkoord met Ow  
Consultatie AMvB's  
Voorhang bij TK en EK



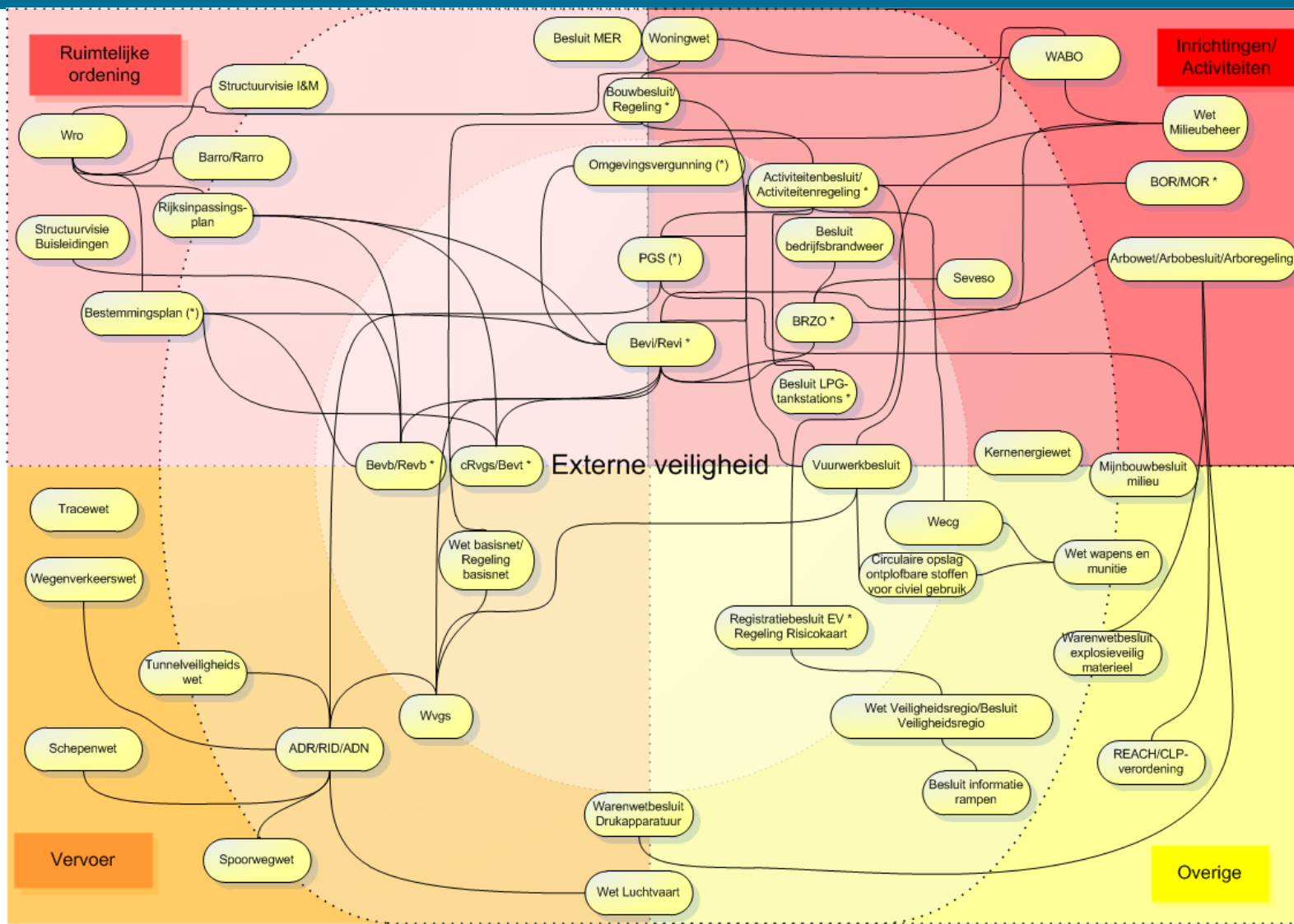



## Bestaande wetten, AMvB's en regelingen

- Wm
- Wabo
- Wro
- BRZO
- Barro
- Bor
- Bouwbesluit
- Besluit externe veiligheid inrichtingen
- Besluit externe veiligheid buisleidingen
- Besluit externe veiligheid transportroutes
- Activiteitenbesluit milieubeheer
- Vuurwerkbesluit (deels)
- Registratiebesluit externe veiligheid
- Rarro
- Mor
- Regeling externe veiligheid inrichtingen
- Regeling basisnet (deels)
- Activiteitenregeling
- Circulaire opslag ontplofbare stoffen voor civiel gebruik



# Omgevingswet



Staatsblad

van het Koninkrijk der Nederlanden

- Waarborgen van de veiligheid
- Omgevingsvisie
- Instructieregels omgevingsplan
- Algemene regels
- Omgevingsvergunning
- Register

## Wet van 23 maart 2016, houdende regels over het beschermen en benutten van de fysieke leefomgeving (Omgevingswet)

Wij Willem-Alexander, bij de gratie Gods, Koning der Nederlanden, Prins van Oranje-Nassau, enz. enz. enz.

Allen, die deze zullen zien of horen lezen, saluut! doen te weten:

Alzo Wij in overweging genomen hebben dat het wenselijk is om, mede gelet op internationaalrechtelijke verplichtingen en artikel 21 van de Grondwet, met het oog op duurzame ontwikkeling, samenhangende, doelmatige en vereenvoudigde regels te stellen over het beschermen en benutten van de fysieke leefomgeving;

Zo is het, dat Wij, de Afdeling advisering van de Raad van State gehoord, en met gemeen overleg der Staten-Generaal, hebben goedgevonden en verstaan, gelijk Wij goedvinden en verstaan bij deze:

### HOOFDSTUK 1 ALGEMENE BEPALINGEN

#### AFDELING 1.1 BEGRIPSBEPALINGEN

##### Artikel 1.1 (begripsbepalingen)

De bijlage bij deze wet bevat begrippen en definities voor de toepassing van deze wet en de daarop berustende bepalingen.

#### AFDELING 1.2 TOEPASSINGSGBIED EN DOELEN

##### Artikel 1.2 (fysieke leefomgeving)

1. Deze wet gaat over:
  - a. de fysieke leefomgeving, en
  - b. activiteiten die gevolgen hebben of kunnen hebben voor de fysieke leefomgeving.
2. De fysieke leefomgeving omvat in ieder geval:



# AMvB's





	Burgers en bedrijven		Overheid
Materiële regels	Besluit activiteiten leefomgeving	Besluit bouwwerken leefomgeving	Besluit kwaliteit leefomgeving
Algemene / procedurele regels	Omgevingsbesluit		

# Omgevingsbesluit

- Bevoegd gezag omgevingsvergunning
- Advies omgevingsvergunning
- Financiële zekerheidsstelling
- Mer







# Besluit activiteiten leefomgeving

- Algemene regels (afstanden)
- Omgevingsvergunningplicht

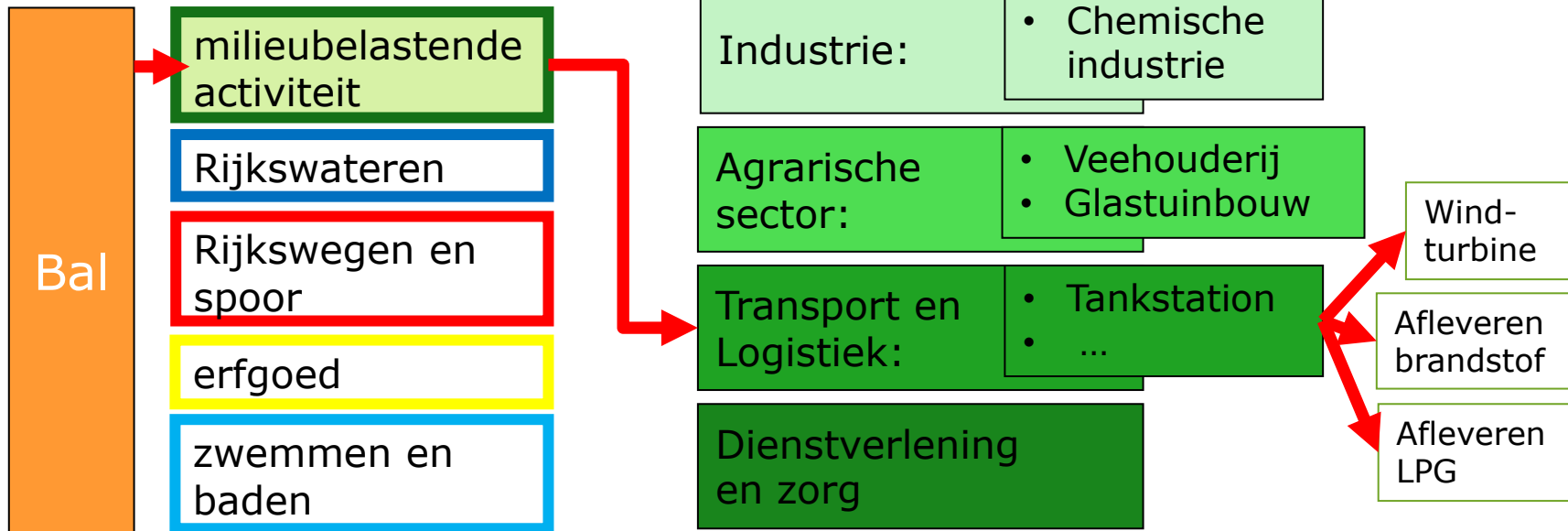



# Besluit bouwwerken leefomgeving

- Standaard (brand)veiligheidseisen
- Extra eisen voor:
  - brandvoorschriftengebied
  - explosievoorschriftengebied

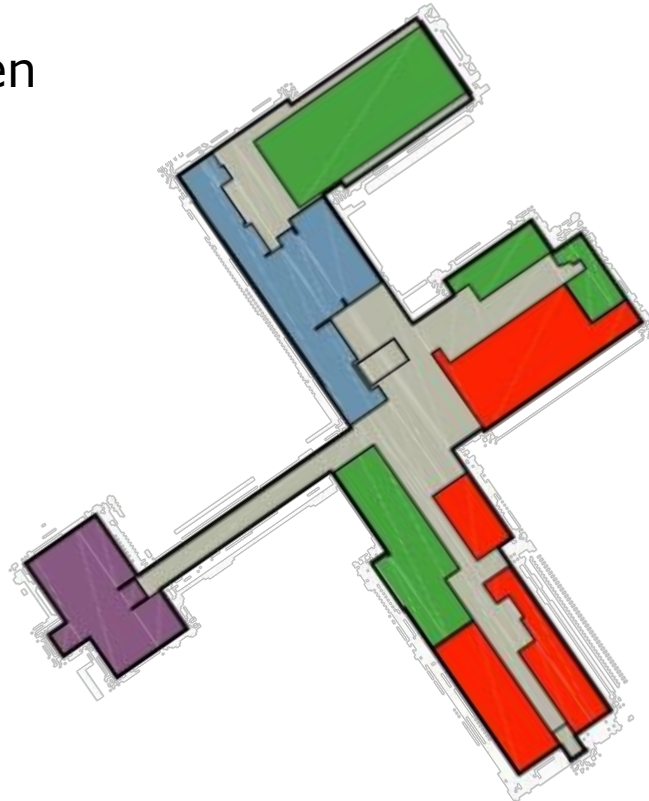



# Besluit kwaliteit leefomgeving

- Instructieregels
- Register

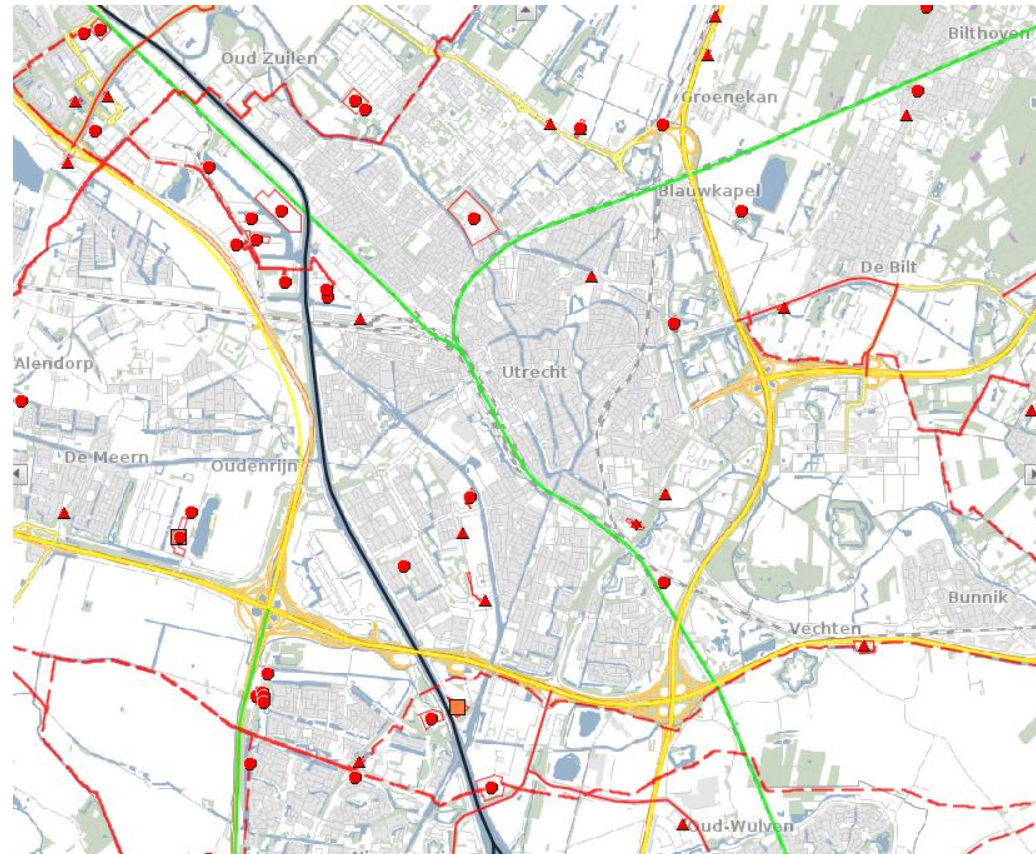



Burgers en bedrijven		Overheid
Materiële regels	Besluit activiteiten leefomgeving	Besluit bouwen leefomgeving
Algemene / procedurele regels	Omgevingsbesluit	
		Besluit kwaliteit leefomgeving

# Cyclus





	Burgers en bedrijven		Overheid
Materiële regels	Besluit activiteiten leefomgeving	Besluit bouwwerken leefomgeving	Besluit kwaliteit leefomgeving
Algemene / procedurele regels	Omgevingsbesluit		

# Cyclus





# Indeling naar instrumenten

H2 omgevingswaarden		H 2 Ow
H3 instructieregels taken		H 2 Ow
H4 instructieregels	programma's	H 2-3 Ow
H5 instructieregels	omgevingsplannen	H 2-4 Ow
H6 instructieregels	waterschapsverordeningen	H 2-4 Ow
H7 instructieregels	omgevingsverordeningen	H 2-4 Ow
H8 instructieregels	omgevingsvergunningen	H 5 Ow
H9 instructieregels	projectbesluiten	H 5 Ow
H10 instructieregels	monitoring	H20 Ow
	register	



# Indeling naar instrumenten

H5 instructieregels    omgevingsplannen    H 2-4 Ow

H7 instructieregels    omgevingsverordeningen    H 2-4 Ow

H8 instructieregels    omgevingsvergunningen    H 5 Ow

H9 instructieregels    projectbesluiten    H 5 Ow

H10 instructieregels    register    H20 Ow

# Instructieregels: subsidiariteit en...

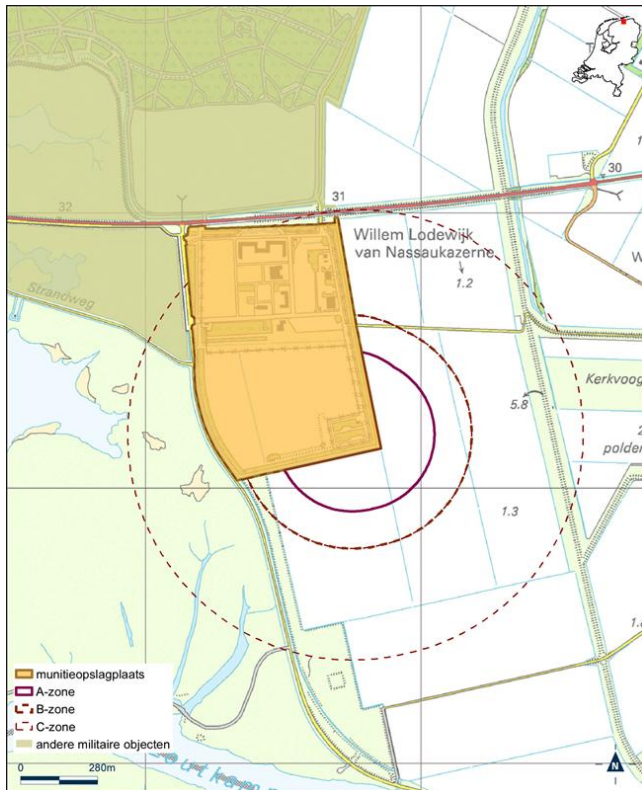

Nationale belangen



Internationale verplichtingen



# Instructieregels: doorwerking

Basistypen:

- 'betrekken bij'
- 'rekening houden met'
- 'in acht nemen' etc.





# Instructieregels: variëren in kwaliteit

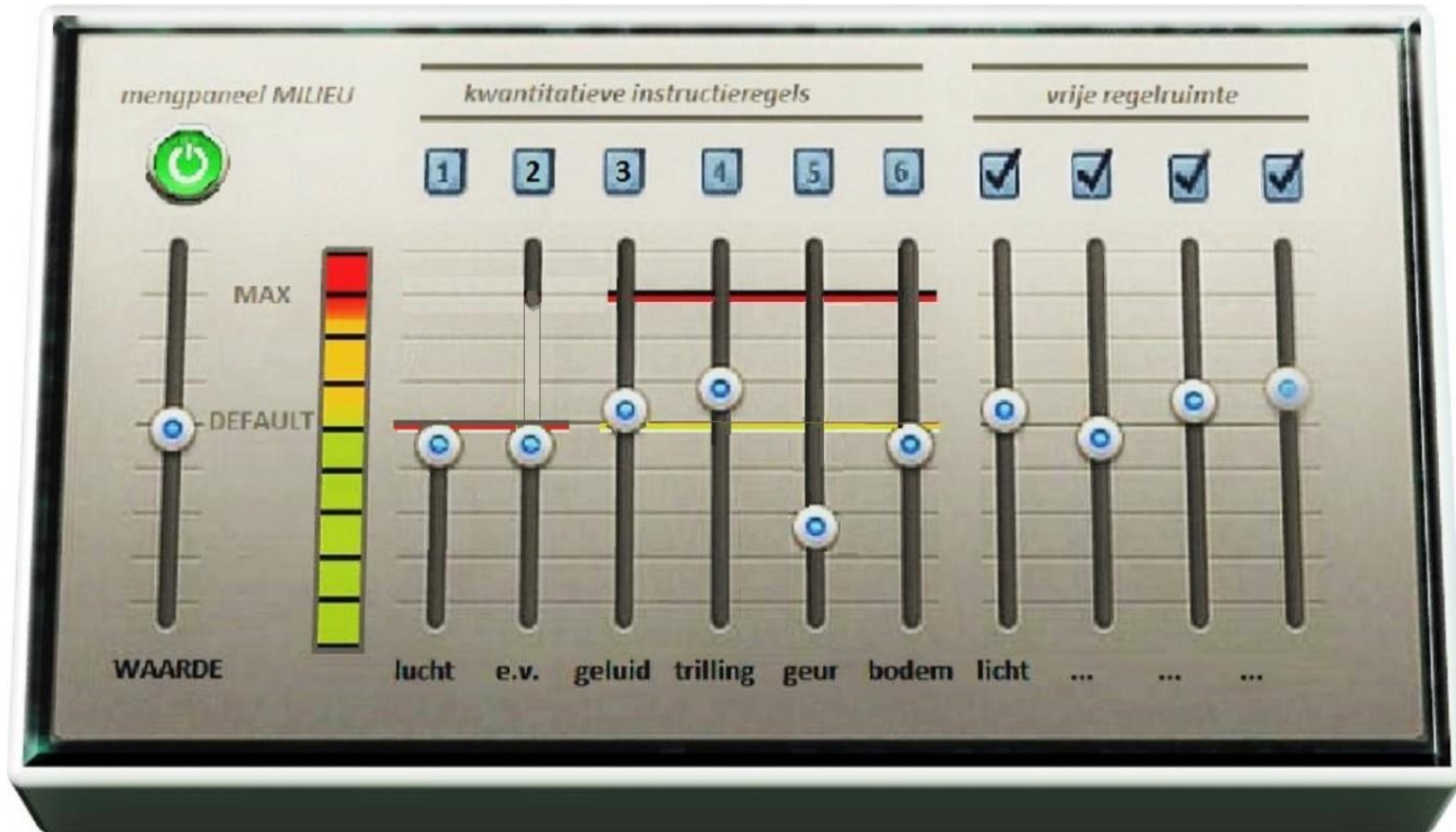

# Instructieregels EV: kwetsbare gebouwen etc.

- Beperkt kwetsbaar
- Kwetsbaar
- Zeer kwetsbaar

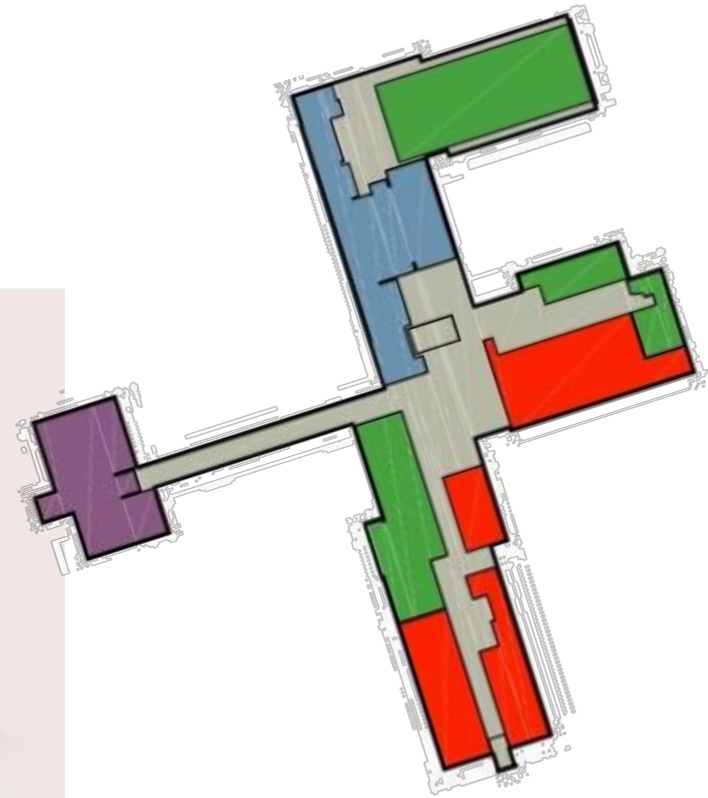



# Instructieregels EV: activiteiten

- **Activiteiten met EV-risico's:**  
vaste afstanden
  - ex-`categorale inrichtingen'
  - Activiteitenbesluit
  - Basisnet
- **Complexe activiteiten met EV-risico's**  
te berekenen afstanden
  - Seveso-inrichting
  - buisleidingen
  - windturbines



# Instructieregels EV: plaatsgebonden risico

- 1:1.000.000
- 1:100.000
- Tijdelijke afwijking

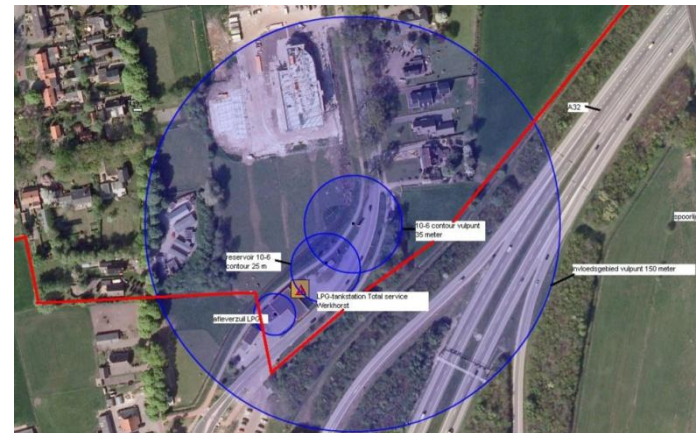
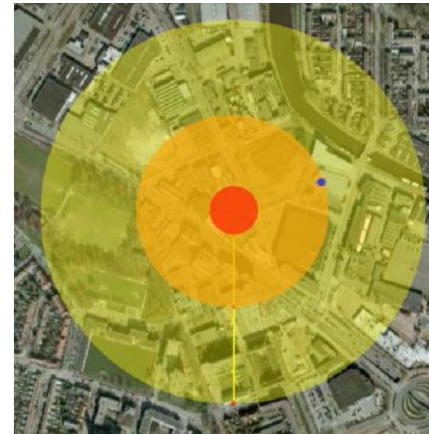



## Instructieregels EV: doorwerking

### Besluit externe veiligheid inrichtingen

1. Houdt bij de vaststelling van een besluit rekening met PR/afstand.
2. Norm X wordt zoveel mogelijk in acht genomen op punt Y.

**Wet milieubeheer:** Motivering vermeldt 'gewichtige redenen'.

### Besluit kwaliteit leefomgeving

1. In een omgevingsplan wordt rekening gehouden met PR.
2. Aan 1 wordt in ieder geval voldaan door afstand X in acht te nemen.
3. Afstand Y geldt op punt Y.



# Instructieregels EV: aandachtsgebieden

- Brandaandachtsgebied
- Explosieaandachtsgebied
- Gifwolkaandachtsgebied
- Brandvoorschriftengebied
- Explosievoorschriftengebied

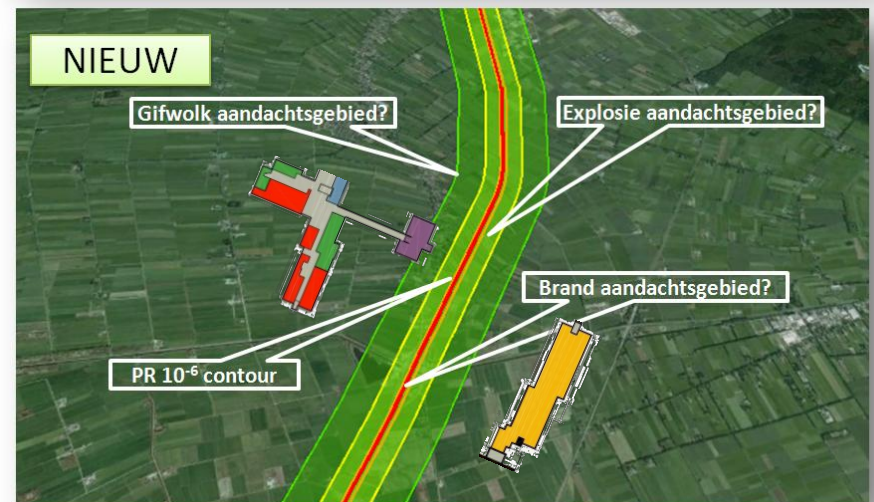
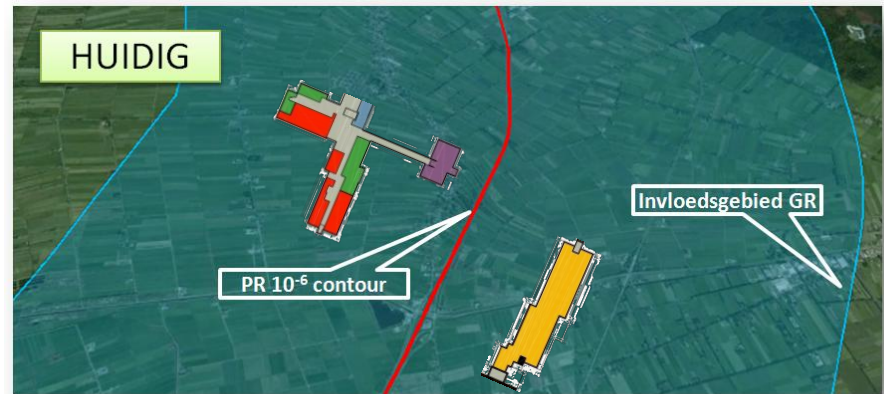

# Instructieregels EV: veiligheidsrisicogebied

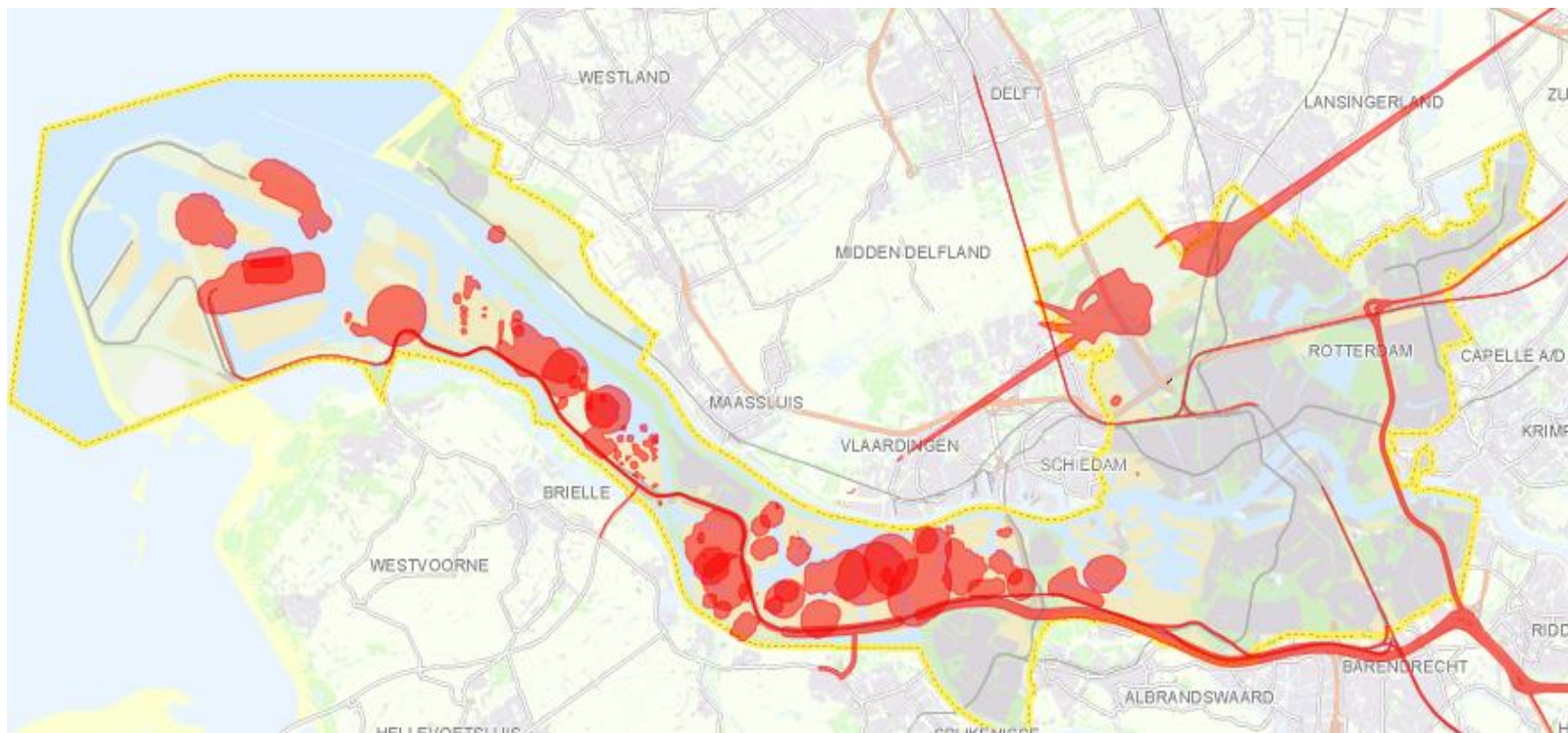



# Instructieregels EV: effectbenaderingen

- Vuurwerk
- Militaire opslag
- Ontplobbare stoffen civiel gebruik

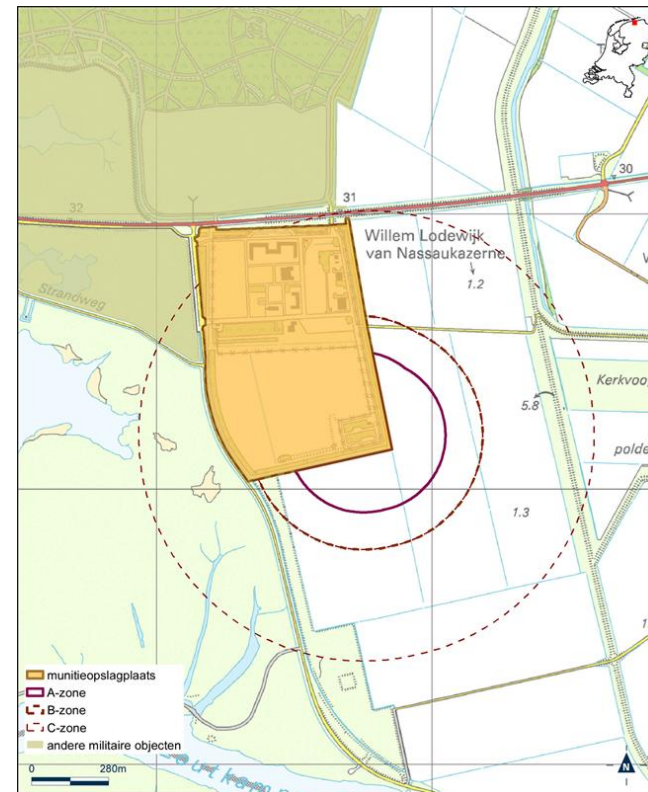
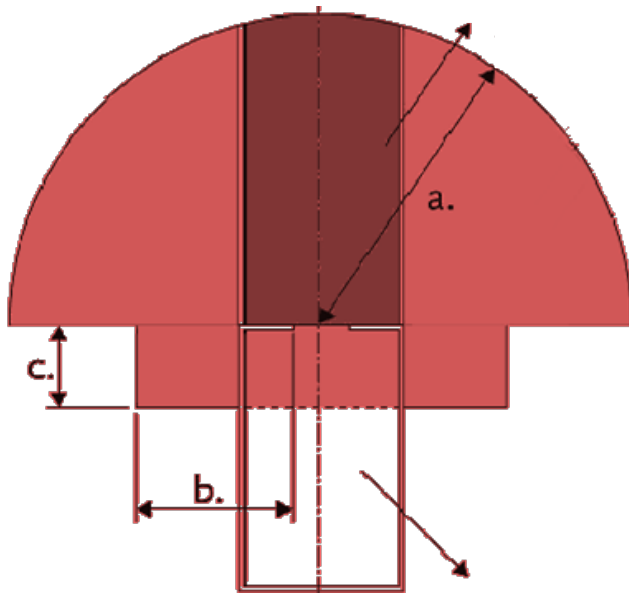



# Instructieregels EV: omgevingsvergunning

- Beoordelingsregels → instructieregels omgevingsplan
- Voorschriften
- Wijzigen en intrekken





## Vervolgproces AMvB's

- Beide Kamers

• TK:	29 sep	Technische briefing
	10 okt	Ronde tafel
	okt	Schriftelijke vragen
	nov	Kamerbrief over consultatie
	dec	Kamerbrief antwoorden
	14 dec	Technische briefing consultatie
	19 dec	Nota debat

- EK (?)





# Overzicht stelselherziening

- **Hoofdspoor**

Omgevingswet  
4 AMvB's

ministeriële regelgeving

- **Invoeringsspoor**

Invoeringswet

Invoeringsbesluit: →

Invoeringsregeling

spoorwegemplacements

luchthavens

- (Aanvullingssporen)

- **Implementatie en digitalisering**

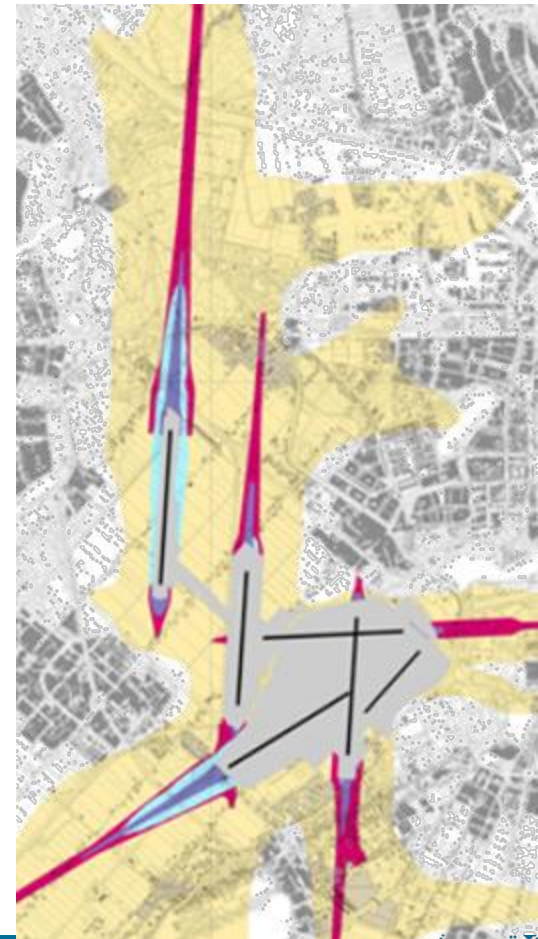



# Vragen?

